



הוראות הפעלה לתנור פירוליטי

דגם

MTP 70110

מכשיר זה אינו מיועד לשימוש על ידי אנשים (כולל ילדים) עם יכולות פיזיות, חושיות או שכליות מופחתות, או עם העדר ניסיון וידע. אלא אם הם תחת פיקוח או שקיבלו הנחיות לשימוש במכשיר על ידי האדם האחראי לבטיחותם. ילדים צריכים להיות תחת השגחה, כדי להבטיח, שהם לא משחקים עם המכשיר

קופר יבוא 1992 בע"מ

המלאכה 4 פארק אפק אזור התעשייה החדש ראש העין 48091 **טלפון: 03-9381695 פקס. 03-9381696**
4 Hamelacha St. New Industrial Area Rosh-Haayin, code 48091 **Tel. 03-9381695 Fax. 03-9381696**

הרחק את האריזה, נקה את תא האפייה, התבניות, והמסילות עם מטלית לחה ומעט חומר ניקוי.
הוראות בטיחות

- * יש לבצע חיבור לחשמל רק על ידי חשמלאי מוסמך, תוך הקפדה על כללי זהירות מתאימים.
- * שקע התנור חייב להיות מחובר לארקה לפי הכללים של חברת החשמל.
- * התנור נבנה תוך הקפדה על דרישות הבטיחות.
- * טיפול בתקלות התנור יבוצע רק ע"י טכנאי מורשה של חברת "קופר יבוא בע"מ"
- * לפני כל טיפול בתנור יש לנתקו מהחשמל.
- * שטח פני התנור מתחמם בזמן האפייה, יש להרחיק ילדים מהתנור.
- * אל תחמם ארוחה בכלי סגור (סיר לחץ).
- * אל תחמם חימום יתר נוזלים המכילים אלכוהול מחשש להתלקחות.
- * אזהרה! בפתיחת דלת התנור הזהר לבל יתפסו אצבעותיך בצדיי הדלת או המגרה.
- * יש להרחיק כבלים של מכשירים חשמליים מהתנור.
- * אין לאחסן בתאים כל דבר היכול לגרום נזק במידה והתנור יופעל שלא במתכוון.
- * יש להתנהג במשנה זהירות כאשר מטפלים בתנור חם.
- * אין לרפד את התנור בנייר אלומיניום ואין להניח נייר אלומיניום בתחתית התנור, נזק עלול להיגרם לציפוי האמאייל.
- * שימוש בגריל עם דלת תנור סגורה.
- * כתמי פירות הנוטפים מעוגה עלולים לגרום לכתמים קשים לניקוי.
- * אין להשתמש בתנור לחימום הבית.
- * חימום יתר של שומנים יכול להציתם, לכן בהכנת ארוחות עתירות שומן השאר את התנור תחת השגחה.
- * אין להשתמש בכבל מאריך, יש לחבר את תקע התנור ישירות לשקע שבקיר בכל מקרה יש להזמין חשמלאי מוסמך על מנת להסדיר חיבור מתאים ובטוח.
- * יש להפעיל את התנור אך ורק לפי הוראות השימוש.
- * לפני ניקוי התנור חייבים לנתקו מזרם החשמל ע"י הוצאת התקע מהשקע ולהקפיד שהידיים יהיו יבשות וכן שהרצפה עליה עומדים תהיה יבשה (לא יחפים).
- * הרחיקו את הילדים מהתנור בעת פעולתו.

אזהרה

* **אין להניח נייר אלומיניום או תבנית אלומיניום בתחתית תא אפייה על האמאייל.**

ואין להניח סיר ישירות על האמאייל בתחתית תא האפייה.

מצב זה יכול להחזיר את החום לתחתית התנור ולגרום נזק לארון.

כמו כן יכול להיווצר נזק לאמאייל בתחתית תא האפייה. נזק זה אינו מכוסה בתעודת האחריות.

* יש להימנע משימוש בתבניות מבריקות (נירוסטה ואלומיניום) החזרת החום על ידי התבנית

עלולה לפגוע בתהליך הבישול והאפייה כמו גם להאריך את התהליך.

• **הרחיקו את הילדים מהתנור בעת פעולתו.**

אם פתיל הזינה ניזוק, כדי להימנע מסכנה, החלפתו תעשה ע"י טכנאי מוסמך מטעם היבואן בלבד.

מוצרינו נועדו לשימוש ביתי בלבד.

היצרן אינו אחראי לכל נזק לגוף ולרכוש שייגרם עקב התקנה לא נכונה ושימוש בלתי תקני.

היצרן לא ישא באחריות לכל אי דיוקים בחוברת זו הנובעים משגיאות דפוס וכתוב. האיורים בחוברת משמשים לצורך המחשה בלבד.

היצרן שומר לעצמו את הזכות להכניס שינויים ושיפורים במוצר בהתאם לצורך ולטובת המשתמש, מבלי לפגוע בתכונות הבטיחות ובביצועי המוצר.

חשוב: פעם אחת, לפני השימוש בתנור כאשר התנור ריק, הפעילו את התנור במשך 10 דקות עם דלת תנור פתוחה. אווררו את חלל החדר שבו נמצא התנור על-ידי פתיחת החלונות. דבר זה יאפשר פינוי נאות של אדי החימום משאריות ייצור ועיבוד הגריז, השמן והשרף שיש על גופי החימום.

שימוש בגריל

כדי לעשות שימוש מיטבי בגריל, וודאו שאתם מחממים את התנור, לפני הכנסת הבשר, במקסימום מעלות חום למשך 10 דקות, כאשר תבנית הגריל בתוך התנור. הכניסו את התבשיל לתנור במסילה הקרובה ביותר לגריל, תלוי בסוג התבשיל שאתם מכינים.

תשומת לב: בעת השימוש בגריל, החלקים הנגישים והחשופים של התנור יכולים להתחמם מאוד. לכן חשוב מאוד לשמור על הילדים במרחק הולם מהתנור. כמו כן, בשום אופן אסור להשתמש בתנור על מנת לחמם שטח בנוי כלשהו או את החדר שאתם נמצאים בו.

מאוורר היקפי

התנור מצויד באוורר היקפי, שתפקידו לקרר את לוח הבקרה ואת הידית של דלת התנור. המאוורר מתחיל לפעול כמה דקות לאחר תחילת הבישול, כאשר התנור מגיע לטמפרטורה מסוימת (הזמנים לכך משתנים, בהתאם לדגם התנור שברשותכם). כמו כן, למאוורר תפקיד נוסף- הוא מונע חימום יתר של חלל הארון. המאוורר ממשיך לעבוד גם לאחר סיום הבישול, כאשר התנור כבוי, עד לאחר שהטמפרטורה בתוך התנור צונחת לרמה נורמלית. לכן המשך פעולת המאוורר לאחר כיבוי התנור הינה נורמלית ואינה תקלה. יש להשאיר את דלת התנור פתוחה לאחר סיום הבישול על להתקררות התא וייבושו מאדי בישול.

מידות והתקנה בארון

מכשיר זה מיועד להתקנה בתוך ארון B.I חובה לפתוח פתח בגב הארון כמופיע בשרטוט.

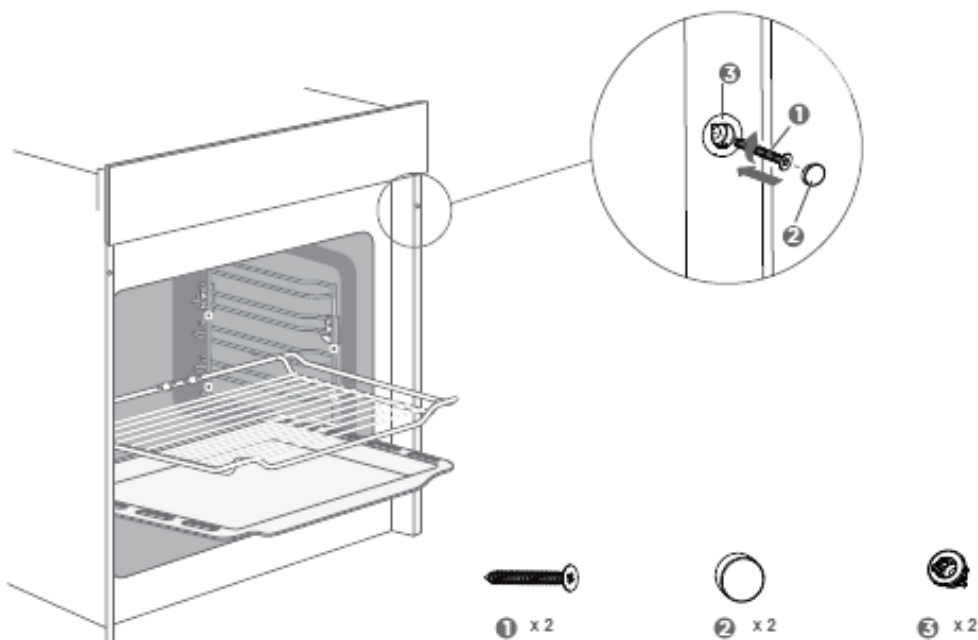
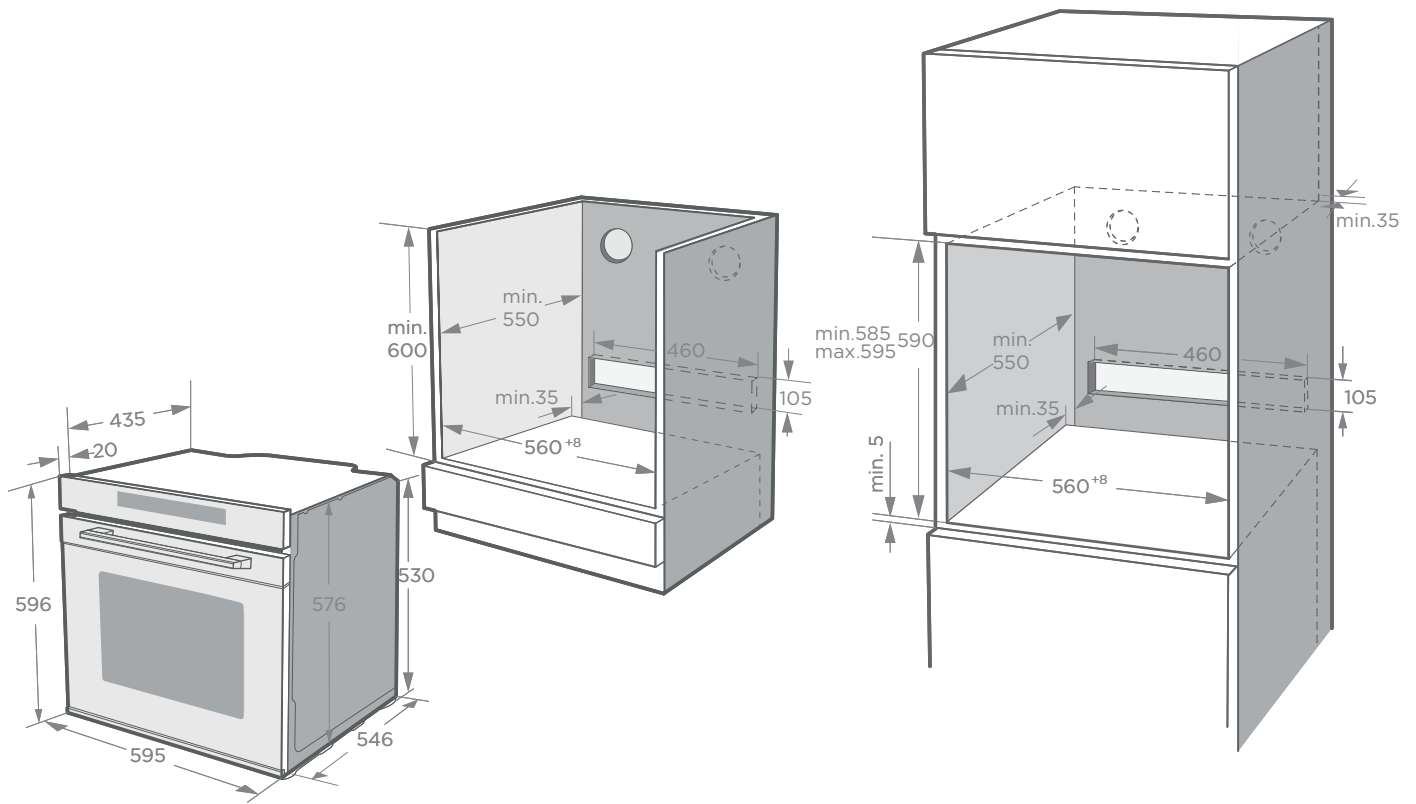

לאחר ההתקנה יש לחזק את המכשיר לארון עם ברגים.

יש לחזק בעדינות עם מברג ידני בלבד למנוע נזק לתנור.

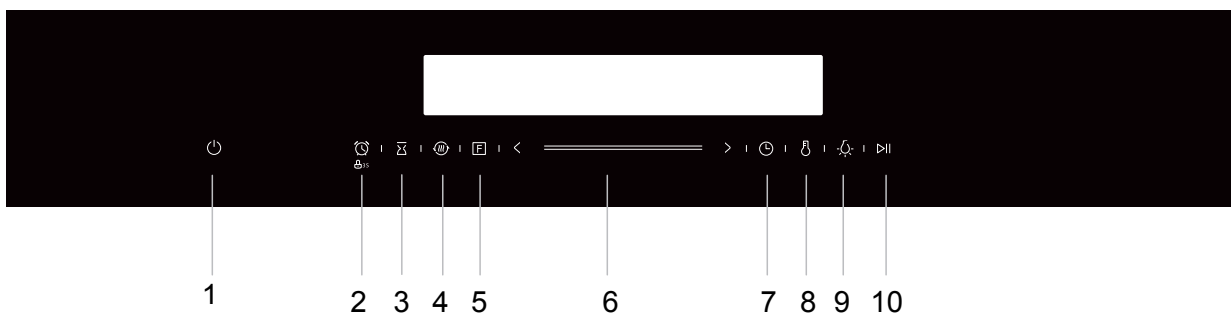

1. הפעלה \ כיבוי	כיבוי והפעלה של התנור	
2. טיימר \ נעילת בטיחות לילדים	לשימוש בפעולת הטיימר \ לנעילת בטיחות בלחיצה של 3 שניות	
3. זמן סיום	זמן סיום של משך זמן הבישול	
4. חימום מקדים מהיר	השתמשו בפונקציה זו לביצוע חימום מקדים מהיר	
5. פונקציות תנור	לחצו על הסימון הזה על מנת לשנות את אופן החימום, לחצו 3 שניות כדי לשנות בצורה מהירה	
6. סליידר	החליקו עם האצבע על מנת לשנות את הערכים המופיעים בתצוגה	
7. משך זמן בישול והגדרת שיעון	כוונו את משך זמן הבישול הרצוי ובחרו פונקציית בישול מועדפת, וכוונו את השעון במצב המתנה (standby)	
8. הגדרת טמפרטורה	לחצו על מנת להגדיר את הטמפרטורה הרצויה לתהליך הבישול	
9. הדלקת / כיבוי נורה	הדליקו / כבו את תאורה התנור	
10. התחלה / הפסקה	התחילו / הפסיקו את תהליך הבישול	

לפני השימוש במוצר

לפני השימוש במוצר להכנת מזון בפעם הראשונה, עליכם לנקות היטב את תא הבישול ואת האביזרים הנלווים.

1. הסירו את כל המדבקות, סרטי ההגנה על המשטחים וחלקי ההגנה שבתוך תא התנור.
2. הוציאו את כל האביזרים ומסילות הצד מתוך תא הבישול.
3. שטפו היטב האביזרים ואת מסילות הצד במטלית או מברשת רכה טבולים במים וסבון.
4. וודאו שאין בתא הבישול שאריות של חומרי אריזה, כמו יריעות קלקר או חלקי עץ שעלולים לגרום לסכנת שריפה.
5. נגבו היטב את תא הבישול והדלת של התנור עם מטלית רכה ולחה.
6. כדי לנדף ריח של מוצר חדש בעת הפעלתו, חממו את התנור כאשר הוא ריק והדלת סגורה.
7. הקפידו שהמטבח יהיה מאוורר מאוד בעת חימום התנור בפעם הראשונה. הרחיקו ילדים וחיות מחמד מהמטבח בזמן זה. סגרו את הדלתות של החדרים הסמוכים.
8. התאימו את ההגדרות המצוינות, תוכלו למצוא כיצד להגדיר את סוג החימום ואת הטמפרטורה בפרק הבא.



הגדרות	
	תכנית חימום
30 דקות	זמן

לאחר שהתנור התקרר:

1. נקו את משטחי התנור ואת הדלת במטלית רכה ולחה עם מים וסבון.
2. ייבשו את כל המשטחים.
3. התקינו את מסילות הצד.











הגדרת הזמן / כיוון שעון



לפני שמשתמשים בתנור, יש להגדיר את הזמן:

1. לאחר חיבור התנור לחשמל, לחצו על סימול השעון  ולאחר מכן תוכלו להגדיר את הזמן בשעות ע"י שימוש בסליידר או ע"י לחיצה על כפתורי ה > ו < .
2. לחצו על סימול השעון  פעם נוספת על מנת להגדיר את הזמן בדקות ע"י שימוש בסליידר או ע"י לחיצה על כפתורי ה > ו < .
3. לחצו פעם נוספת על סימול השעון  על מנת לסיים את תהליך כיוון השעון.
* לשעון יש תצוגה של 24 שעות.

סוגי חימום שונים

לתנור יש מגוון רחב של סוגי פעולה, דבר המאפשר לכם להשתמש בתנור ביתר קלות. על מנת לאפשר לכם למצוא את פונקציית החימום המתאימה לבישול שלכם, מצורפת טבלה המסבירה על סוגי החימום השונים.

שימוש	טמפרטורה	סוג החימום
עבור אפיה וצליה מסורתית בתבנית אחת. מתאים במיוחד עבור עוגות עם תוספות לחות.	30-250 מעלות	חום עליון + תחתון 
עבור אפיה וצליה בתבנית אחת או יותר. החום שבחלל התנור מתפזר באופן שווה.	50-250 מעלות	טורבו 
עבור חימום באנרגיה בזמן הבישול	140-240 מעלות	חסכוני 
עבור אפיה וצליה בתבנית אחת או יותר. המאוורר מפזר את החום שמגיע מגוף החימום באופן שווה.	50-250 מעלות	חימום עליון + תחתון עם טורבו 
לצליית כמויות קטנות של מזון ולהשחמת מזון. יש למקם את המזון במרכז ומתחת לגוף חימום הגריל.	150-250 מעלות	גריל 
לצליית מזון שטוח ולהשחמת מזון. החום מתפזר באופן שווה בחלל התנור.	50-250 מעלות	גריל + טורבו 
לצליית מזון שטוח ולהשחמת מזון.	150-250 מעלות	גריל כפול 
עבור פיצה ובישולים/אפיות שזקוקים לחום רב המגיע מגוף החימום התחתון.	50-250 מעלות	פיצה 
להוספת השחמה נוספת לפיצה, פאי, ומאפים.	30-220 מעלות	חום תחתון 
להפשרה עדינה של מזון קפוא	-	הפשרה 
להכנת שמרי בצק ומחמצת.	30-45 מעלות	התפחה 

שימוש	טמפרטורה	תוכנית ניקוי
עבור חימום בטמפרטורה גבוהה מאוד לשריפת שאריות מזון וניקויים בקלות.	לא ניתנת לשינוי	פירוליטי, ניקוי עצמי 
מכשיר עזר לבישול בשרים כגון סטייקים ועופות. כיוון טמפרטורה בתוך הבשר.	40 ~ 99°C	פרוב בשר 



זהירות

1. במידה ואתם פותחים את התנור בזמן האפיה, פעולת האפיה תיפסק. היזהרו במיוחד בסכנת כוויות.
2. נא לא לכסות את חריצי האוורור, על מנת למנוע התחממות יתר של התנור. על מנת לקרר את התנור מהר יותר לאחר השימוש, המאוורר ימשיך לפעול זמן מה לאחר סיום האפיה / הבישול.

המאורר נדלק ונכבה לפי הצורך של קירור מעטפת התנור. האויר החם יוצא מעל הדלת.

שימוש במכשיר

בישול עם התנור

1. לאחר חיבור התנור לחשמל לחצו על סימול פונקציית בתנור כדי לבחור את הפונקציות הרצויות. השתמשו בסליידר או בלחצני < 1 > על מנת להגדיר את הטמפרטורה.
2. לחצו על , התנור יחל לפעול. במידה ולא יחל לפעול התנור יחזור לתצוגת שעון לאחר 10 דקות.
3. במהלך תהליך הבישול, תוכלו ללחוץ על  כדי לבטל או ללחוץ על  כדי להפסיק את תהליך הבישול.

הערה:



לאחר הגדרת הטמפרטורה, תוכלו ללחוץ על סימול השעון  כדי להגדיר את משך זמן הבישול הרצוי לכם. תוכלו לבצע את הגדרת משך הזמן ע"י שימוש בסליידר או שימוש בלחצני < 1 >.

חימום מקדים מהיר



על מנת לקצר את משך זמן החימום המקדים תוכלו לבחור בפונקצייה של חימום מקדים מהיר. כאשר אתם בוחרים פונקציה מסוימת, לחצו על הסימול של חימום מקדים מהיר . הסימון של חימום מקדים מהיר על הצג יואר. אם לא ניתן להשתמש בחימום מקדים מהיר בפונקציה מסוימת יישמע צפצוף. הפונקציות בהן לא ניתן להשתמש בחימום מקדים מהיר: הפשרה, התססה וחיסכון.

הגדרת זמן סיום

לאחר סיום הגדרת הזמן תוכלו להגדיר את סיום זמן הבישול.

1. לחצו על  ולאחר מכן תוכלו להשתמש בסליידר או בלחצני < 1 > על מנת להגדיר סיום זמן בישול בשעות. לחצו פעם נוספת על  כדי להגדיר את הזמן בדקות. לאחר סיום ההגדרה לחצו על .
2. כאשר אתם מגדירים את סיום זמן הבישול, אתם גם צריכים להגדיר את משך זמן הבישול. נא להסתכל בפרק הרלוונטי המסביר כיצד להגדיר משך זמן בישול.
3. לדוגמא: כאשר אתם מגדירים סיום זמן בישול בשעה 10 בבוקר, ומשך זמן הבישול הוא שעה אחת, התנור יחל לפעול בשעה 9 בבוקר ויסיים את הבישול לאחר שעה, ב-10 בבוקר.

שינוי בזמן אפיה ובישול

בזמן שהתנור עובד אתם יכולים לשנות את הגדרות סוג החימום והטמפרטורה ע"י פונקציית תנור או הסליידר. לאחר השינוי, במידה ואין אף פעולה אחרת שביצעתם למשך 6 שניות, התנור ימשיך את הבישול לפי ההגדרות ששיניתם. אם אתם רוצים לשנות את משך זמן הבישול תוך כדי פעולת התנור יש ללחוץ על  ולבצע את השינוי באמצעות סליידר או לחצני < 1 >. לאחר השינוי, במידה ואין אף פעולה אחרת שביצעתם למשך 6 שניות, התנור ימשיך את הבישול לפי ההגדרות ששיניתם. במהלך תהליך הבישול כאשר הגדרתם סיום זמן בישול, לא ניתן לעשות שום שינוי. כאשר אתם רוצים לבטל ולהפסיק לחלוטין את תהליך הבישול, לחצו על הסימול .

הערה



שינוי מצבים/טמפרטורות/הגדרת זמן בישול מחדש עלול לגרום להשפעות שליליות על תוצאות הבישול. המצב האופטימלי הוא להגדיר את כל ההגדרות הרצויות לפני תחילת הבישול ולוודא שההגדרות נכונות עבורכם, שינויים תוך כדי בישול מומלצים להתבצע ע"י אנשים עם ניסיון רב בבישול.

זהירות

לאחר שכיבתם את המכשיר, התנור עדיין חם מאוד – בעיקר בחלל הפנימי. אין לגעת בחלל הפנימי של התנור ובגופי החימום! יש ללבוש כפפות עמידות חום על מנת להוציא את התבנית והרשת או אביזרים נוספים מהתנור ולאפשר לתנור להתקרר.

יש להקפיד להרחיק ילדים מהתנור בעת פעולות ולאחר שסיים לעבוד ולהשגיח עליהם על מנת להימנע מפציעות וכוויות!

טיימר

ניתן להפעיל את פונקציית הטיימר ע"י לחיצה על . כאשר הזמן שהגדרתם יגיע, יישמע צפצוף לתזכורת. בלחיצה הראשונה על , הגדירו את הזמן בשעות, לאחר מכן לחצו בפעם נוספת על הסימול של הטיימר והגדירו את הזמן בדקות. לחיצה נוספת על סימול הטיימר תסיים את ההגדרה שביצעתם. ניתן להגדיר את הטיימר לפני ובמהלך תהליך הבישול, אך כאשר אתם בוחרים פונקציה וטמפרטורה – לא ניתן.

נעילה בטיחותית מפני ילדים

לתנור יש פונקציה נעילה מפני ילדים, זאת כדי למנוע מילדים להפעיל את התנור בטעות או לשנות את ההגדרות שבחרתם. לחיצה על כפתור הנעילה הבטיחותית למשך 3 שניות תפעיל את הפונקציה, לחיצה נוספת למשך 3 שניות תבטל את הפונקציה. ניתן להפעיל את הפונקציה כאשר התנור עובד וגם כאשר התנור אינו עובד. כאשר הפונקציה פועלת, על צג התנור יופיע הסימול הבא: .

דמו (מצב הדגמה)

כאשר מפעילים את מצב הדמו, המכשיר מציג את הפונקציות אבל גופי החימום לא יעבדו במצב זה.

1. במצב סטנד-ביי (המתנה), לחצו והחזיקו את הכפתור  על מנת להיכנס למצב דמו - הדגמה.
2. החליקו על הסליידר לצד ימין על מנת להפעיל את מצב הדמו ותצוגה תראה " off " .
- על מנת לכבות את מצב הדמו – הדגמה , החליקו על הסליידר לצד שמאל והצג יראה " on " .

הערה:

אתם יכולים ללחוץ על כפתור הביטול על מנת לצאת מההגדרות או להמתין 3 שניות ולצאת אוטומטית מהגדרות מצב הדמו ולחזור למצב סטנד-ביי.

מצב שבת

במצב שבת יש פונקציית כיבוי ושמירה על נתונים. שמירת נתוני בישול כל 25 דקות. במידה והחשמל מנותק/נכבה באמצע פעולה - לאחר חזרת החשמל מצב שבת ימשיך לפעול עד שזמן הבישול יגיע לסיום, או שבאפשרותכם ללחוץ על הכפתור  כדי לחזור למצב המתנה.

1. במצב המתנה לחצו והחזיקו את הכפתור של חימום מקדים מהיר  במשך 3 שניות כדי להיכנס למצב שבת, תצוגה Display 5A8. טווח כיוון הזמנים הוא 24-80 שעות.
2. סובבו את הכפתור על מנת לכוון את זמן הבישול.
3. לחצו על כפתור ההפעלה או התחילו את מצב שבת אוטומטית לאחר 8 שניות.

הערה

1. במשך ההפעלה, רק הכפתור  זמין, שאר הכפתורים אינם זמינים לשימוש.
2. במהלך ההפעלה של מצב שבת, פתיחת דלת התנור אינה משפיעה על התנור ותאורת התנור אינה מופעלת.

פונקציית ניקוי עצמי – פירוליטי

התנור שלכם הוא תנור פירוליטי. בעזרת השימוש בפונקציה הזו תוכלו לנקות את שאריות המזון בקלות. בזמן פעולת התנור בפונקציה הזו, התנור מגיע לטמפרטורה גבוהה מאוד ושאריות מזון שנשארו בתוך התנור יישרפו. בזמן השימוש בפונקציה הזו לא ניתן לכוון את הטמפרטורה והזמן.

הערה:

למען בטיחותכם, תא התנור ננעל אוטומטית בזמן פעולת התנור בפונקציית הניקוי העצמי ולא יכולה להיפתח עד שהטמפרטורה יורדת לרמה רגילה ובטוחה יותר. התאורה הפנימית של התנור נשארת כבויה במהלך פעולת הניקוי העצמי.

אזהרה

סכנת כויות!

1. חלל התנור הופך חם בצורה קיצונית במהלך פעולת הניקוי העצמי, לעולם אל תנסו לפתוח את דלת התנור בזמן הניקוי העצמי ואפשרו לתנור להתקרר. יש להרחיק ולהשגיח על ילדים, אנשים וילדים בעלי מוגבלויות ואנשים מבוגרים ללא יכולת שליטה עצמית מהתנור.
2. הצד החיצוני של דלת התנור מגיע גם הוא לטמפרטורה גבוהה מאוד במהלך פעולת הניקוי העצמי. לעולם אל תגיעו בדלת התנור בזמן פעולת הניקוי העצמי ואפשרו לדלת להתקרר. יש להרחיק ולהשגיח על ילדים, אנשים וילדים בעלי מוגבלויות ואנשים מבוגרים ללא יכולת שליטה עצמית מהתנור.

סכנת פגיעה עד כדי מוות!!





פונקציית הניקוי העצמי (פירוליטי) מחממת את תא הבישול לטמפרטורה גבוהה מאוד כך ששאריות המזון השונות שנשארו לאחר סיום תהליך הבישול נשרפים. בתהליך זה משתחררים אדים שעלולים לגרות את קרום הרירות. יש להקפיד לאוורר היטב את המטבח בעת פעולת פונקציית הניקוי העצמי ולא להישאר במטבח במשך זמן רב מדי. יש להרחיק ולהשגיח על ילדים, אנשים וילדים עם מוגבלות ואנשים מבוגרים ללא יכולת שליטה עצמית.

לפני הפעלת פונקציית ניקוי עצמי

זהירות!

1. הוציאו אביזרים וכלי בישול מתוך התנור, כולל המסילות הצדדיות לפני הפעלת הפונקציה. אין להשאיר שאריות של אוכל בתא התנור לפני התחלת פעולת פונקציית הניקוי העצמי. ע"י הקפדה על כך, תוכלו להשיג תוצאת ניקוי טובה יותר לתנור ולהאריך את אורך חיי אביזרי התנור.
2. לפני הפעלת הפונקציה, נקו והסירו ידנית את הכתמים הקשים ביותר.
3. נקו את הצד הפנימי של דלת התנור, ולאורך הקצוות של תא התנור באזור האטם. **יש להקפיד לא לפגוע או להסיר את האטם בטעות.**
4. יש להקפיד שהתנור נשאר כבוי בעת הפעולות הנ"ל.

הפעלת מצב ניקוי עצמי - פירוליטי

1. הפעילו את התנור ע"י לחיצה על כפתור .
2. בחרו מצב הפירוליטי (Pyrolytic) ע"י לחיצה על כפתור  עד אשר תגיעו לאייקון של ניקוי פירוליטי .
3. וודאו שהוצאתם את כל האביזרים הפנימיים של חלל התנור, כולל המסילות הצדדיות. סגרו היטב את הדלת.
4. לחצו על כפתור התחלה/הפסקה  על מנת להתחיל את פעולת הניקוי.

הקפידו לאוורר היטב את המטבח בעת הפעלת הפונקציה. המכשיר נועל את דלת התנור זמן קצר לאחר תחילת פעולת הניקוי. לא ניתן לפוח את דלת התנור עד לסיום תהליך הניקוי ועד שהטמפרטורה יורדת לרמה בטוחה באופן יחסי.

סימן סיום למצב הפירוליטי

בעת סיום פעולת הניקוי יישמע אות קולי באופן רציף והתנור יפסיק לחמם. תוכלו ללחוץ על הכפתור  על מנת להפסיק את צפצוף האות הקולי, או שהאות הקולי ייפסק באופן אוטומטי אחר כך.

דלת התנור לא יכולה להיפתח

ברגע שפעולת הניקוי העצמי של התנור מתחילה, התנור נועל את הדלת באופן אוטומטי ולא ניתן לפתוח אותה.



כיוון הגדרות הניקוי

ברגע שפעולת הניקוי מתחילה, לא ניתן לשנות אף הגדרה מלבד השהיה או הפסקה.

סיום המצב הפירוליטי



ברגע שתא הבישול בתנור התקרר, קחו מטלית רכה ולחה כדי לנגב את שאריות האפר שנשאר בסיום תהליך הניקוי העצמי של התנור בתוך תא התנור ומסביב לדלת התנור.

פרוב בשר (טרמומטר – חיישן טמפרטורה)

בתנור שברשותכם קיימת תכונת פרוב בשר נוספת  (חיישן טמפרטורה). כאשר תכניסו את הפרוב המצורף למקומו, הסימן  יידלק. בו בזמן, התצוגה תשתנה וניתן יהיה לראות את כיוון הטמפרטורה של פרוב הבשר.

השתמשו בלחצני + או – לשינוי הטמפרטורה הפנימית בבשר, ניתן לבצע זאת גם בעזרת הסליידר.

לחצו על לחצן  כדי לבחור את התוכנית האפיה הרצויה, כונו את הטמפרטורה החיצונית באותה דרך,

לחצו על המקש  להפעלה. במצב זה, הסימון  משמש לשינוי טמפרטורת פרוב הבשר - טמפרטורת הליבה, תוכלו לבצע את השינויים גם במהלך תהליך פעולת התנור.

הערות

1. בעת השימוש בפרוב הבשר, הכניסו את קצהו למרכז המזון ולא צמוד לעצם, לצורך שמירה על הפרוב (הטרמומטר) לזמן רב.
2. השתמשו רק בפרוב הטמפרטורה מסופק עם תנור זה.



קופר יבוא 1992 בע"מ

תעודת אחריות WARRANTY

1. תעודת אחריות זו תקפה אך ורק בצרוף חשבונית קניה.
 2. תעודת אחריות זו תקפה למשך שנה אחת ממועד רכישת המוצר. התחייבות קופר יבוא (1992 בע"מ לפי תעודה זו היא אך ורק כלפי הרוכש המקורי ששמו מופיע בחשבונית הקניה.
 4. האחריות היא לפעולתו התקינה של המוצר כמפורט להלן :
אחריותנו הנה לתקן או להחליף לפי החלטתנו וללא תשלום כל חלק במכשיר אשר יראה לנו פגום ואשר לפי שיקול דעתנו הפגם נגרם על אף שימוש ופעולה רגילים ונכונים.
 5. האחריות לפי תעודה זו לא תחול במקרים הבאים:
א. הקלקול נגרם ע"י שימוש הנוגד את הוראות השימוש שנמסרו בכתב לבעל התעודה, או ע"י כוח עליון.
ב. הקלקול נובע מתקלות או הפרעות ברשת החשמל, אי תקינות שקע, מוליכים נתיך והארקה שאינם אביזרי המוצר.
ג. המוצר תוקן או הוכנסו בו שינויים על ידי אדם שלא הוסמך לכך על ידינו.
ד. המוצר הורכב בבית הלקוח שלא על פי הוראות היצרן כמופיע בהוראות השימוש.
ה. הקלקול נגרם בזדון או ברשלנות שלא על ידי נותן תעודת אחריות זו, או נותן השירות מטעמו.
1. במוצר נעשה שימוש למטרות מסחריות.
 2. הקלקול נגרם עקב טלטול המוצר ממקום מגורים של בעל התעודה למקום אחר.
 6. האחריות לפי תעודה זו כוללת את כל חלקי החילוף השייכים למנגנון ההפעלה של המוצר שיהיה צורך לתקנם או להחליפם במשך תקופת האחריות.
האחריות לפי תעודה זו אינה כוללת תיקון או החלפת החלקים הבאים: חלקי זכוכית, חלקי פלסטיק וגומי, תיקוני פח וצבע, שריטות בנירוסטה, כבל חשמלי ותקע, נוריות סימון תאורה וביקורת.

להלן תחנות השרות לתקופת האחריות, במקרה של תקלה :

שרות מוטי אזור שרות טבריה, הגליל והגולן

יהודה הלוי טבריה ת.ד. 30 מספר טלפון למוקד השרות 04-6060214

שרות טכנוקור אזור חדרה והצפון .

החיטה 5 חיפה . מספר טלפון למוקד השרות 04-8415716

שרות אי די אס נתניה, אזור המרכז, מנתניה עד צומת עד הלום, אשקלון, ק.גת .

הבנאי 19 חולון . מספר טלפון למוקד השרות 03-5417008

שרות אלרם ירושלים והסביבה, בית שמש .

סדנא 7 תלפיות ירושלים. מספר טלפון למוקד השרות 02-6403000

שרות הדרום מצומת כנות דרומה: אשקלון, קריית מלאכי, קריית גת, ב"ש, דימונה.

היצירה 4 קריית מלאכי. מספר טלפון למוקד השרות 08-6272461

שרות ששון אילת והסביבה .

הבנאי 3 אילת. מספר טלפון למוקד השרות 08-6335311